

---

Fitting instructions

---

Make: Opel/Vauxhall

---

Antara (C105); 2006->

---

Type: 4639

---

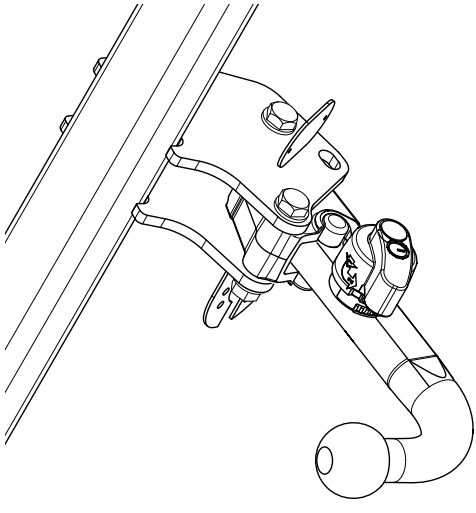

Couplingsclass: A50-X

94/20/EC

e11 00-5927

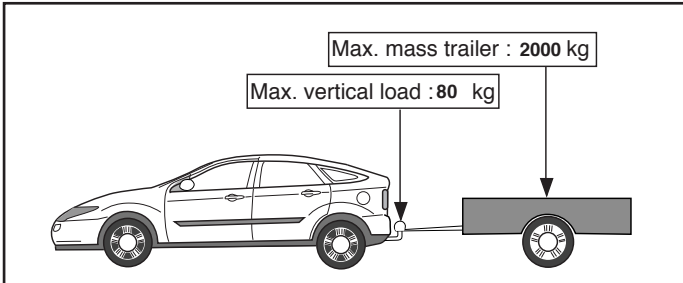

**D-Value: 11,0 kN**

8.8  
10.9  
8

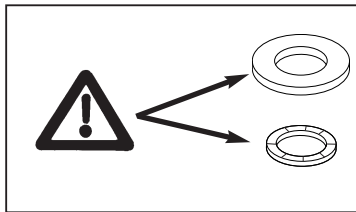

Torque settings for nuts and bolts (8.8)

**M12** **84 Nm (self-locking)**

Torque settings for nuts and bolts (10.9)

**M10** **48 Nm**

0km + 1000km

© 463970/20-04-2011/1



Dispositivo di traino tipo: 4639  
Per autoveicoli: Opel Antara SL (C105); 2006->  
Tipo funzionale:

Classe e tipo di attacco: A50-X  
Omologazione: e11 00-5927  
Valore D: 11,0 kN  
Carico Verticale max. S: 80 kg  
Larghezza rimorchiabile per Caravan e T.A.T.S.: 2,45m vedere CARTA di CIRCOLAZIONE VEICOLO (motrice) + 70 cm = ..arrotondare ai 5 cm superiore (vedi D.M.28/05/85)  
Massa rimorchiabile: vedi carta di circolazione dell' autoveicolo

**Per verificare l' idoneità del dispositivo di traino omologato a norma CEE 94/20, all' installazione sulla vettura su cui si intende procedere al montaggio, compilare la seguente formula (se necessario declassare la massa rimorchiabile):**

$$D = \frac{T \times C}{T + C} \times 0,00981 \leq 11,0 \text{ kN}$$

dove: T= Massa Complessiva Max. della motrice (in kg)  
C= Massa Rimorchiabile Max. della motrice (in kg)

**DA COMPILARE PER IL COLLAUDO**

**DICHIARAZIONE DI CORRETTO MONTAGGIO:** la sottoscritta Ditta dichiara di aver montato in maniera corretta ed in conformit' alle prescrizioni sia del costruttore del veicolo che del costruttore del dispositivo stesso il seguente dispositivo di attacco meccanico:

tipo:.....  
Il dispositivo di attacco sopra indicato è stato installato su autoveicolo  
modello:.....  
targa:.....  
Data:.....

**TIMBRO e FIRMA**

Si dichiara inoltre di aver informato l'utente del veicolo sull'USO e MANUTENZIONE del dispositivo stesso.

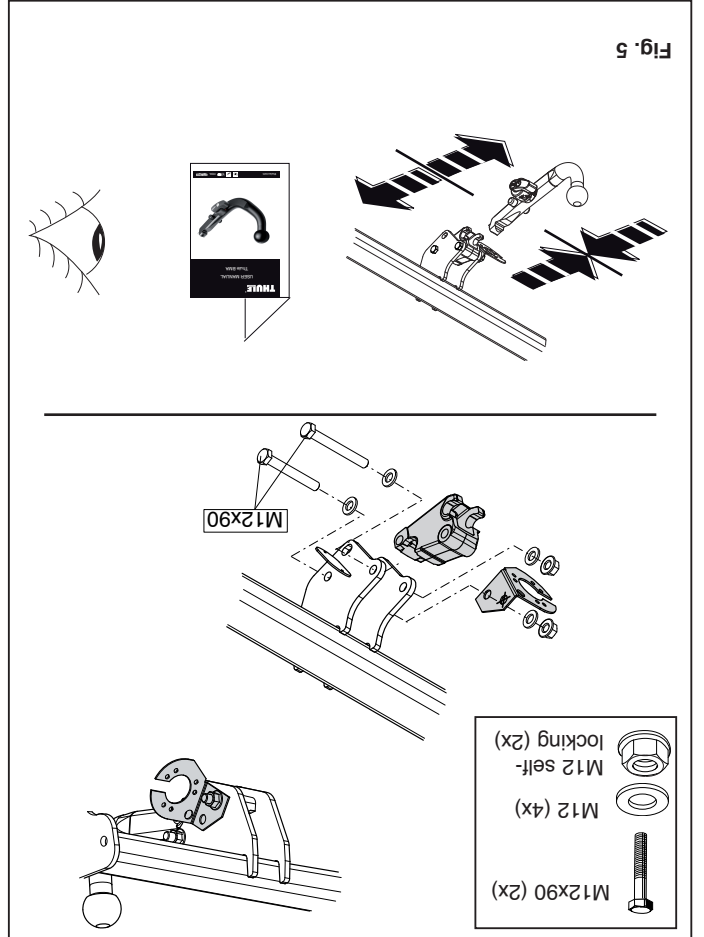
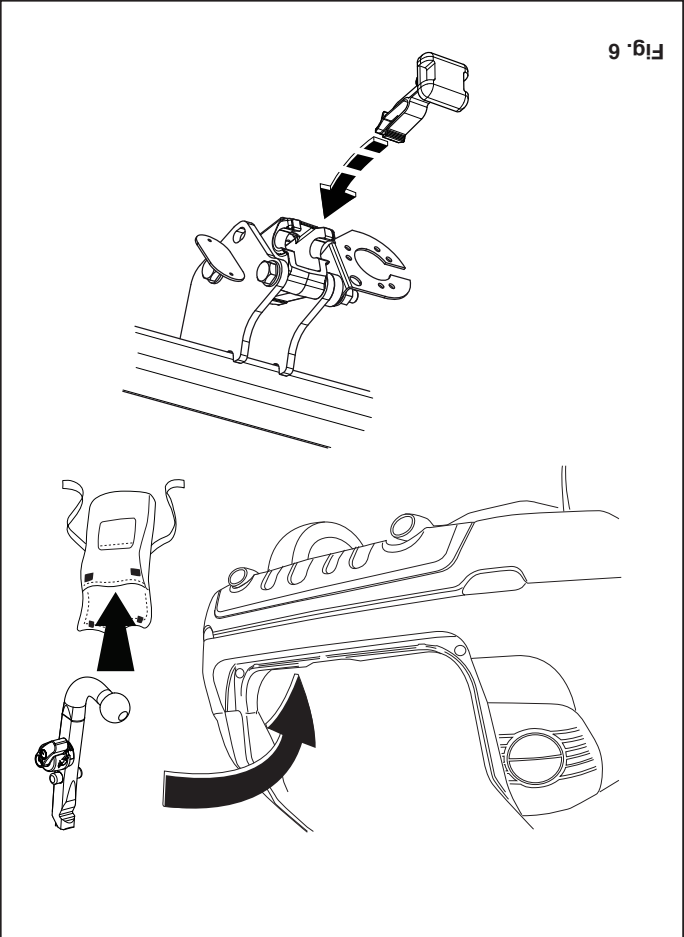
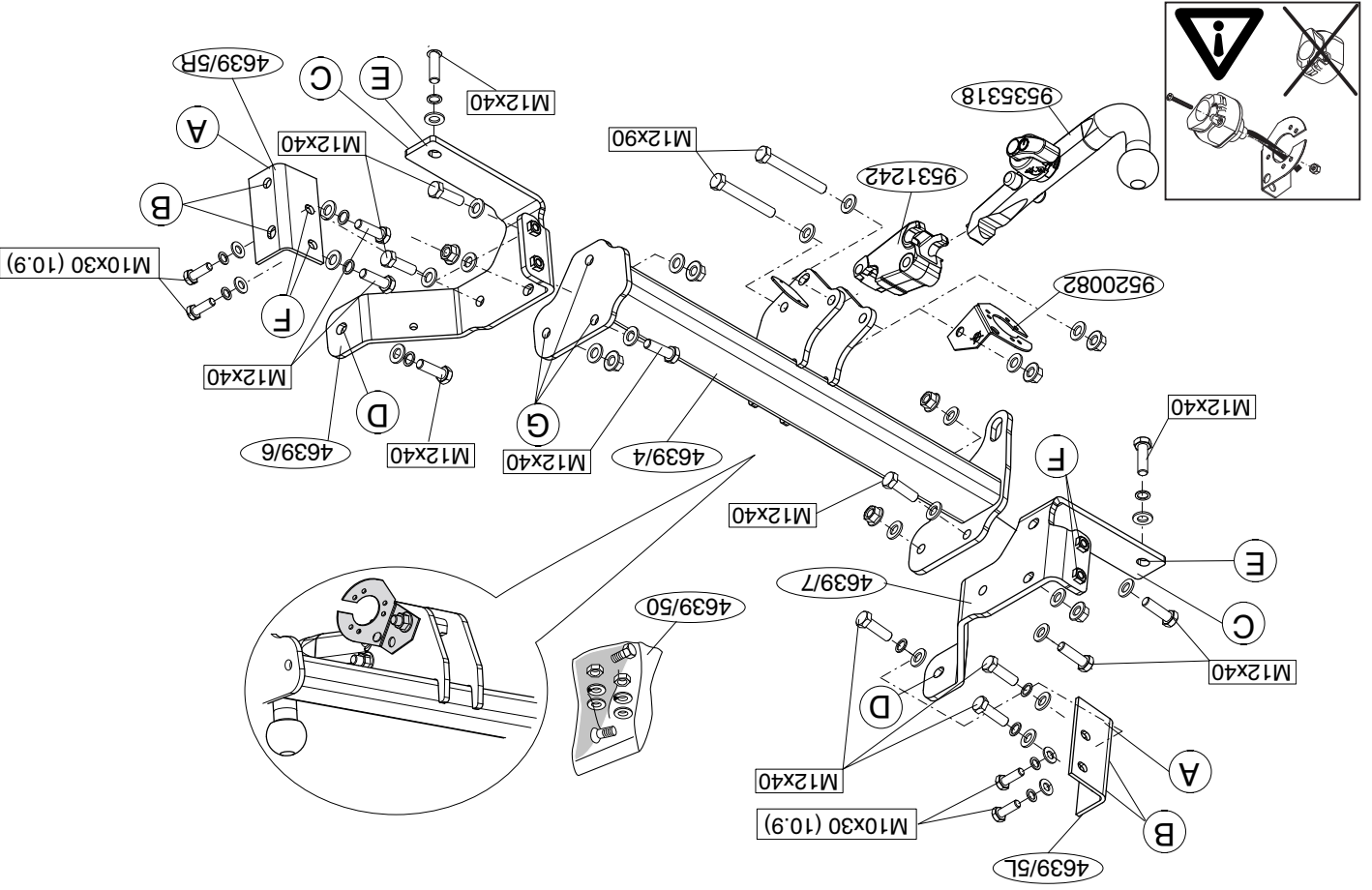

## NL MONTAGEHANDLEIDING:

1. Demonteer de laatste uitlaatdemper. Zie figuur 1.
2. Demonteer het sjeroog (L). Deze komt te vervallen.
3. Plaats de steunen A en bevestig deze op de punten B, monteer het geheel los-vast. Zie figuur 2.
4. Monteer de zijplaten C links en rechts op de punten D, E en F handvast. Zie figuur 3.
5. Zaag het aangegeven deel uit de bumper met behulp van de sjabloon. (sjabloon op buitenzijde van bumper plaatsen). Zie figuur 4.
6. Monteer het balkgedeelte tussen de zijplaten op de punten G.
7. Monteer het kogelhuis inclusief stekkerplaat. Zie figuur 5.
8. Draai alle bouten en moeren overeenkomstig tabel vast.
9. Monteer het elektrische gedeelte. (Raadpleeg montagehandleiding elektrokabelset).
10. Monteer de laatste uitlaatdemper.
11. Na gebruik dient de kogel te worden opgeborgen. Zie figuur 6.

**Raadpleeg voor demontage en montage van voertuig onderdelen het werkplaats handboek.**

**Raadpleeg voor montage en bevestigingsmiddelen de schets.**

### BELANGRIJK:

- \* Voor eventueel noodzakelijke aanpassing(en) "van het voertuig" dient men de dealer te raadplegen.
- \* Indien op de bevestigingspunten een bitumen of anti-dreunlaag aanwezig is, dient deze verwijderd te worden.
- \* Voor de max. toegestane massa, welke uw auto mag trekken, dient u uw dealer te raadplegen.
- \* **Bij het boren dient men er zorg voor te dragen, dat electriciteits-, rem- en brandstofleidingen niet worden geraakt.**
- \* Verwijder "indien aanwezig" de plastic dopjes uit de puntlasmoeren.
- \* Deze handleiding dient na montage bij de voertuigpapieren gevoegd te worden.
- \* Thule is niet aansprakelijk voor de schade die het direct of indirect

gevolg is van onjuiste montage, daaronder begrepen gebruik van niet-geschikte gereedschappen en het gebruik van andere dan de voorgeschreven montagewijze en middelen, dan wel onjuiste interpretatie van dit onderhavig montagevoorschrift.

## GB FITTING INSTRUCTIONS:

1. Remove the last exhaust silencer. See figure 1.
2. Remove the securing eye (L). It will no longer be needed.
3. Position the supports A and attach them at points B, then fit the whole thing without fully tightening. See figure 2.
4. Fit the sideplates C at the left and right at points D, E and F, hand-tight. See figure 3.
5. Use the template to saw out the indicated section from the bumper. (place the template on the outside of the bumper) See figure 4.
6. Fit the member section between the sideplates at points G.
7. Fit the ball housing, including socket plate. See figure 5.
8. Tighten all nuts and bolts to the torque indicated in the table.
9. Fit the electrics. (See the fitting instructions of the electric wiring kit)
10. Fit the last exhaust silencer.
11. After use the ball should be stowed away. See figure 6.

**For dismantling and fitting the vehicle parts, see the site handbook. For fitting instructions and attachment method, see drawing.**

### NOTE:

- \* **Should this installation process entail the cutting of the bumper – conformation MUST be obtained by the installation engineer of the customer's acceptance prior to completion. Thule Towing Systems do not accept responsibility for any matters arising as a result of this miscommunication.**
- \* **All measurements are in mm!**
- \* The dealer should be consulted for possible necessary adjustment(s) "of the vehicle".
- \* Remove the insulating material from the contact area of the fitting points.

© 463970/20-04-2011/3

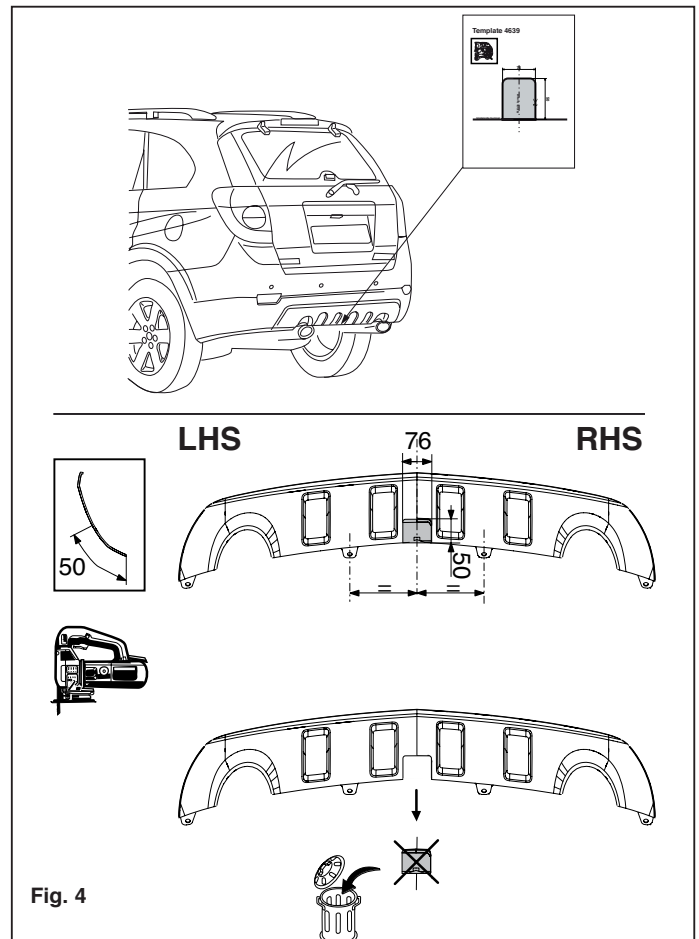
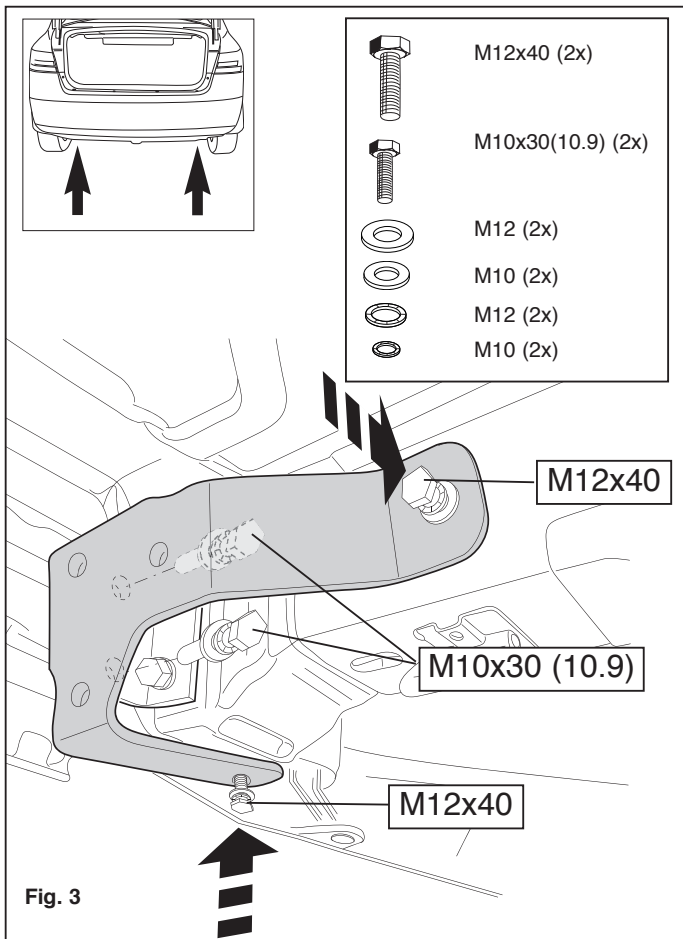

© 463970/20-04-2011/12

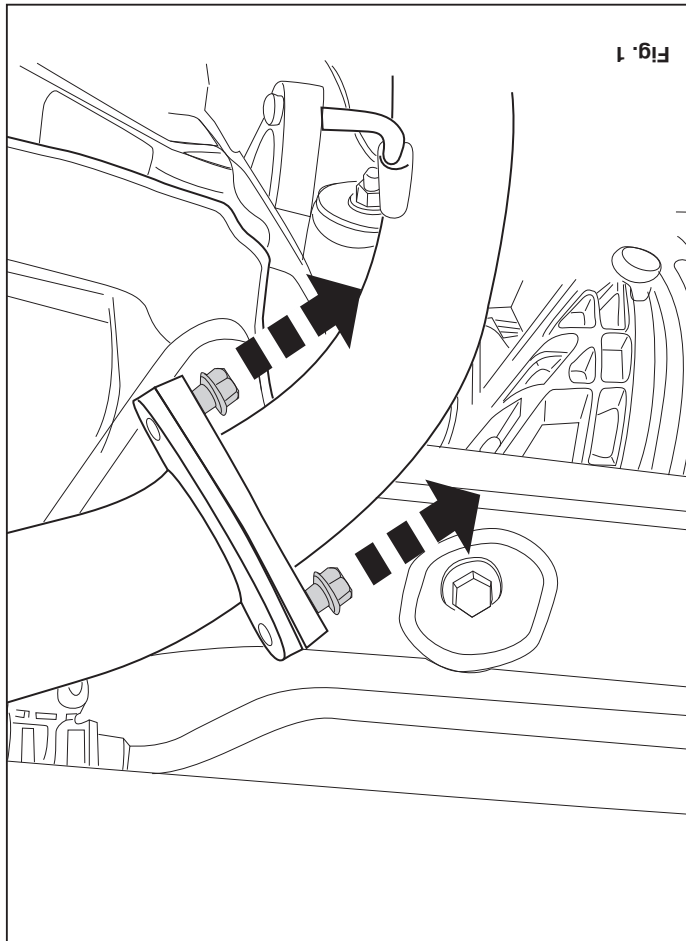

Fig. 1

- \* Consult your dealer for the maximum tolerated pull weight and hitch pressure of your vehicle.
- \* **Do not drill through electrical, brake- or fuel lines.**
- \* Remove (if present) the plastic caps from the spot welding nuts.
- \* This fitting instruction has to be enclosed in the vehicle documents after fitting the towbar.
- \* Thule is not liable for damage caused directly or indirectly by incorrect assembly, including the use of unsuitable tools, the use of other assembly methods and means than the ones outlined, and the incorrect interpretation of these assembly instructions.

#### D MONTAGEANLEITUNG:

1. Den hintersten Auspuff-Schalldämpfer abmontieren. Siehe Abbildung 1.
2. Die Sicherheitsöse (L) abmontieren. Diese wird nicht mehr benötigt.
3. Die Halterungen A anlegen und bei den Punkten B befestigen. Alles halbfest montieren. Siehe Abbildung 2.
4. Die Seitenplatten C links und rechts bei den Punkten D, E und F halb-fest montieren. Siehe Abbildung 3.
5. Den angegebenen Teil mit Hilfe der Schablone aus der Stoßstange heraus schneiden. (Schablone außen auf der Stoßstange anlegen) Siehe Abbildung 4.
6. Den Trägerteil zwischen die Seitenwände montieren bei den Punkten G.
7. Das Kugele Gehäuse einschließlich Steckdosenplatte montieren. Siehe Abbildung 5.
8. Alle Schrauben und Muttern gemäß den Angaben in der Tabelle fest-drehen.
9. Den elektrischen Teil montieren. (Siehe Montageanleitung Electrosatz).
10. Den hintersten Auspuff-Schalldämpfer wieder montieren. Siehe Abbildung 11.
11. Nach Gebrauch muss die Kugel aufbewahrt werden. Siehe Abbildung 6.

#### Für die Demontage und Montage von Fahrzeugteilen das Werkstatt-Handbuch zu Rate ziehen.

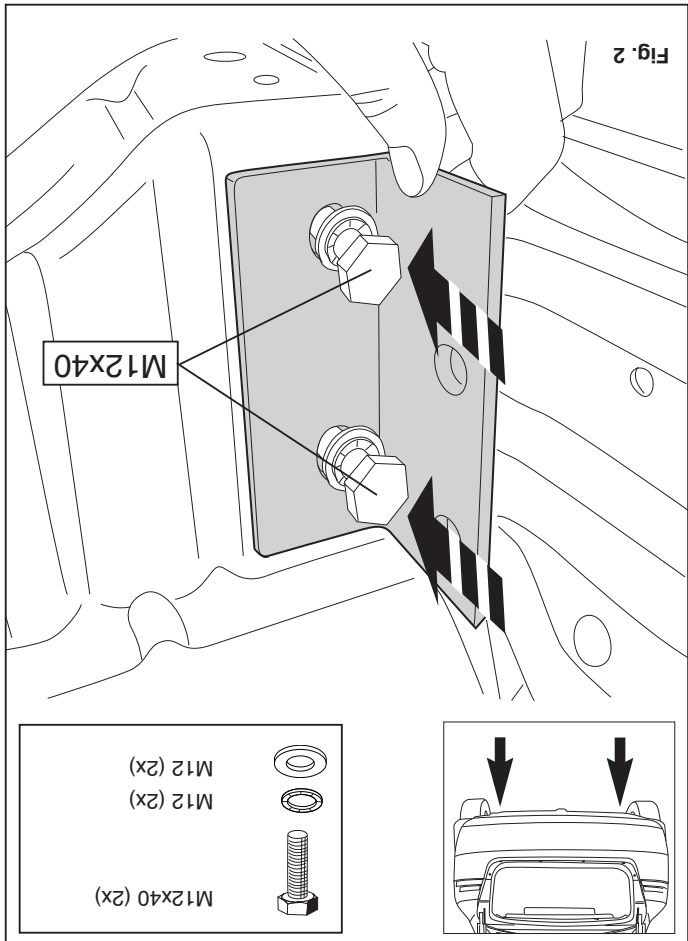

Fig. 2

Für die Montage und die Befestigungsmittel die Skizze zu Rate zie-hen.

#### HINWEISE:

- \* Für (eine) eventuell erforderliche Anpassung(en) "des Fahrzeugs" ist der Händler zu Rate zu ziehen.
- \* Im Bereich der Anlageflächen muß Unterbodenschutz, Hohlräumkonservierung (Wachs) und Antiröhmmaterial entfernt wer-den.
- \* **Vor dem Bohren prüfen, daß keine, dort eventuell vorhandene Leitungen beschädigt werden können.**
- \* Alle Bohrspäne entfernen und gebohrte Löcher gegen Korrosion schüt-zen.
- \* Entfernen Sie "falls vorhanden", die Plastikabkappen von den Punkt-schweißmütern.
- \* Für das höchstzulässige Zuggewicht und der erlaubte Kugeldruck Ihres Fahrzeugs ist Ihr Händler zu befragen.
- \* Die Quetschmütern müssen nach einem späteren lösen der Muttern gegen neue ausgetauscht werden, da ansonsten die Sicherungswirkung nicht mehr garantiert ist!
- \* Thule haftet nicht für Schäden, die als direkte oder indirekte Folge einer nicht ordnungsgemäßen Montage auftreten, darunter fallen auch die Benutzung von ungeeigneten Werkzeugen, andere als die vorge-schriebenen Montageverfahren und Montagemittel sowie eine fehler-hafte Interpretation der betreffenden Montageanweisung.

#### F INSTRUCTIONS DE MONTAGE:

1. Démontez le dernier silencieux de l'échappement. Voir la figure 1.
2. Démontez l'anneau de remorquage (G). Il ne sera plus utilisé.
3. Positionner les supports A et les fixer à l'emplacement des points B, monter l'ensemble sans serrer. Voir la figure 2.
4. Monter les plaques latérales C à gauche et à droite à l'emplacement des points D, E et F sans serrer. Voir la figure 3.
5. Scier la partie du pare-chocs indiquée avec le gabarit. (Placer le gabarit sur le côté extérieur du pare-chocs). Voir la figure 4.

6. Monter la poutre entre les plaques latérales à l'emplacement des points G.
7. Monter le logement de la rotule y compris la prise électrique. Voir la figure 5.
8. Serrer tous les boulons et écrous conformément au tableau.
9. Monter la partie électrique. (Voir la instructions de montage du faisceau électrique).
10. Monter le dernier silencieux de l'échappement.
11. Ranger la rotule après l'usage. Voir la figure 6.

**Pour le montage et le démontage des pièces du véhicule, consulter la notice du fabricant.**

**Consulter le croquis pour voir le montage et les moyens de fixation.**

#### REMARQUE:

- \* Pour une/des adaptations indispensables sur le véhicule, veuillez consulter le concessionnaire.
- \* Enlever la couche de bitume ou d'anti-tremblement qui recouvre éventuellement les points de fixation.
- \* Pour connaître le poids de traction maximum et le poids en flèche sur la rotule autorisée du véhicule, veuillez consulter votre concessionnaire.
- \* **Veiller en perçant à ne pas endommager les conduites de électrique, de frein et de carburant.**
- \* Retirer "si présents" les embouts en plastique des écrous de soudure par point.
- \* Cette notice de montage doit être conservée à bord du véhicule après montage de l'attelage.
- \* Thule décline toute responsabilité pour les dommages qui pourraient directement ou indirectement résulter d'un montage incorrect, y compris l'utilisation d'outils inappropriés et l'utilisation d'un mode d'emploi et de moyens autres que ceux prescrits, ou bien résulter d'une interprétation inexacte des présentes instructions de montage.

- \* A jármű által maximálisan vontatható megengedett teher mértékéről tájékozódjunk kereskedőnkkel.
- \* **Fűrés során ügyeljünk arra, hogy elkerüljük az elektromos, a fék- és az üzemanyag-vezetékeket.**
- \* Amennyiben ponthegesztéssel rögzített anyákkal találkozunk, vegyük le róluk a anyag sapkát.
- \* A felszerelés után az útmutatót elrizzük a gépjármű papírjaival együtt.
- \* A Thule nem vállal felelősséget a nem megfelelő szerelésből közvetlen vagy közvetett módon következő károkért. Ez vonatkozik a nem megfelelő szerszámok használatára, a leírtaktól eltérő módszerek és eszközök alkalmazására, valamint a szerelési útmutató téves értelmezésére.

#### RUS РУКОВОДСТВО ДЛЯ МОНТАЖА:

1. Снять последний глушитель выхлопа. См. рисунок 1.
2. Снять буксировочное ухо (л.). Эта деталь больше не понадобится.
3. Поставить кронштейны А и прикрепить их в точках В, закрепив не до конца. См. рисунок 2.
4. Установить боковые панели С слева и справа в точках D, E и F, слегка закрепив ее. См. рисунок 3.
5. Выпилить указанную часть из бампера при помощи шаблона. (Нанести шаблон на наружную сторону бампера.) См. рисунок 4.
6. Установить секцию бруса между боковыми панелями в точках G.
7. Установить корпус с шаром, вместе со штепсельной платой. См. рисунок 5.
8. Затянуть все болты и гайки в соответствии со значениями, указанными в таблице.
9. Установить электрическую часть. (Смотрите руководство по эксплуатации комплекта пров одки).
10. Установить последний глушитель выхлопа.
11. После использования шар следует спрятать. См. рисунок 6.

**Для инструкций по снятию и установке деталей автомобиля, обращайтесь к руководству для работников гаражей.**

**Информацию о монтаже и средствах крепления вы найдете в схеме.**

#### S

#### MONTERINGSANVISNINGAR:

1. Demontera avgasrörets bakersta dämpare. Se figur 1.
2. Demontera surrfästet (L). Denna förfaller.
3. Placera stöden A och fäst dem vid punkterna B, fäst sedan det hela utan att dra åt ordentligt. Se figur 2.
4. Montera sidoplattorna C till höger och vänster så att den pekar mot D, E och F, hårt dragen. Se figur 3.
5. Såga ut den angivna delen ur stötfångaren med hjälp av schablonen. (placera schablonen mot stötfångarens utsida). Se figur 4.
6. Montera balkdelen mellan sidoplattorna vid punkterna G.
7. Montera kulhuset inklusive kontaktplattan. Se figur 5.
8. Momentdrag alla skruvar och muttrar enligt tabellen.
9. Montera den elektriska delen. (Se monterings anvisningar elkabelsats).
10. Montera avgasrörets bakersta dämpare.
11. Efter användning ska kulan packas undan. Se figur 6.

**Se verkstadshandboken för demontering och montering av fordons delar.**

**Se skissen för montering och monteringsmaterial.**

#### OBS:

- \* Kontakta återförsäljaren om fordonet eventuellt bör modifieras.
- \* Om det finns ett bitumen- eller stötdämpande lager vid kontaktytor skall detta avlägsnas.
- \* Kontakta din återförsäljare för ditt fordon max. dragvikt och tillåtna kultryck.
- \* **Vid borming skall man se till att elektrisk-, broms- och bränsleledningarna inte skadas.**
- \* Avlägsna de små plastlocken - om dessa finns - från punktsvetsmuttrarna.
- \* Efter att draget är monterat, placera monteringsanvisningen tillsammans med bilens övriga dokument.
- \* Thule är inte ansvariga för skada som orsakats direkt eller indirekt av

© 463970/20-04-2011/5

#### ВНИМАНИЕ:

- \* Если потребуются изменения конструкции транспортного средства, следует посоветоваться с дилером автомобиля.
- \* Если в точках крепления имеется слой битума или противощумовой материал, его следует удалить.
- \* Сведения о максимально допустимой массе буксируемого прицепа Вы можете получить у дилера автомобиля.
- \* При сверлении следите за тем, чтобы не задеть электропроводку и линии тормозной цепи и подачи горючего.
- \* Удалите (если они имеются) пластмассовые затычки из приваренных гаек.
- \* После монтажа крюка следует хранить настоящее руководство в комплекте с технической документацией автомобиля.
- \* Фирма Thule не отвечает за ущерб, являющийся прямым или косвенным следствием неправильного монтажа, в том числе использования неподходящих инструментов и применения иного способа монтажа или других средств, чем предписано в инструкции, либо неправильного истолкования настоящей инструкции по монтажу.

© 463970/20-04-2011/10



1. Odstraňte zadní tlumič vyfúknú. Viz schéma 1.

2. Odstráňte ištitic očko nalevo. Nebude ho třeba.

3. Umístěte vzpěry A a připevněte je v boděch B, pak připevněte celou

4. Připevněte boční destičky C vpravo a vlevo v bodě D, E a F, přitáhně-

te rukou. Viz schéma 3.

5. Použijte šablounu k odtežení označené části nárazníku. (umístěte

šablounu zvenku nárazníku). Viz schéma 4.

6. Upevněte část nosníku mezi bočními destičkami v bodě G.

7. Připevněte krytí tažné koule včetně zásuvkové destičky se zásuvkou.

8. Utáhněte všechny matice a šrouby kroužkovou silou uvedenou v tabul-

ce.

9. Zapojte elektrické příslušenství. (Viz pokyny k montáži pro souprava

pro elektrické).

10. Připevněte zadní tlumič vyfúknú.

11. Po použití by se koule měla uschovat. Viz schéma 6.

**Před demontáží a montáží vozidla konzultujte montážní příručku.**

**Montážní pokyny a metoda připevnění nártu.**

**DŮLEŽITÉ**

\* Pokud je potřeba provést na vozě úpravy, obraťte se na svého pro-

dejce.

\* Pokud je místo montáže opatřeno asfaltovým nátěrem nebo vrstvou

nátěru snižující hluk, odstraňte je.

\* Pro informaci o maximálním nákladu povoleném k tažení se obraťte

na svého prodejce.

\* Při vtáhní dveří zvyšně pozorost, zejména co se týče elek-

trických, brzdových a palivových kontaktů.

\* Pokud jsou na matičích bodových svařováních plastová víčka, odstraň-

te je.

\* Po montáži uschovte tento manuál k ostatním dokladům vozidla.

felaktig montering, inklusive användning av olämpiga verktyg, andra

monteringsmetoder och processer än de som beskrivs, samt felaktig

tolkning av dessa monteringsinstruktioner.

**DK** MONTAGEVEJLEDNING

1. Demontér den bageste lydpotte. Se fig. 1.

2. Demontér sejlringen (V). Denne bliver overflødig.

3. Andring støtterne A og monter disse ved punkterne B monter det hele

4. Monter sidepladerne C i venstre og højre side manuelt ved punkter-

ne D, E og F. Se fig. 3.

5. Sæt den anvendte del ud af kofangeren ved hjælp af skabelonen (ska-

belonen anvindtes på ydersiden af kofangeren). Se fig. 4.

6. Monter bjælkeledelen mellem sidepladerne.

7. Monter kuglehuset, inklusive kontaktplade. Se fig. 5.

8. Spænd alle bolte og møtrikker ift. tabellen.

9. Monter den elektriske del. (Se monteringsvejledning for det elekt-

riske ledningsforings sæt).

10. Monter den bageste lydpotte.

11. Efter brugen gemmes kuglen af vejen. Se fig. 6.

**Råd for demontering og montage af dele til køretøjet arbejds-**

**plads håndbogen.**

**Råd for montage og montage midler skitsen.**

**BEMÆRK:**

\* Kontakt forhandleren i forbindelse med eventuelle påkrævede

ændring(er) på køretøjet.

\* Undervognsbehandlingen skal fjernes de steder hvor trækstøt ligger an

\* Kontakt Deres forhandler for oplysninger om den maksimale trækraft

og det tilladte kugletryk.

\* **Vær forsigtig ikke at bore i ledninger, bremse eller benzinslange**

\* Fjern plasticproppen "om de findes" fra de punktsvæsedes møtrikker.

\* Thule er ikke ansvarlig for skade der direkte eller indirekte er forårs-

\* Společnost Thule neodpovídá za přímé ani nepřímé škody způsobené

něsprávnou montáží, včetně použití nevhodných nástrojů, použití

jiných metod montáže a prostředků než uvedených a nesprávným

pochoopením těchto pokynů k montáži.

**H** SZERELÉSI ÚTMUTATÓ

1. Távolítsa el a hátsó kipufogódobot. Lásd az ábrát 1.

2. Távolítsa el a biztosítószemet (B). A továbblábakkban már nem lesz

szüksége rá.

3. Helyezze el a A támasztékokat és illessze a B pontokhoz, majd sze-

relje fel az egész tárgyat lazán felcsavarva. Lásd az ábrát 2.

4. Illessze az C oldallemézéket a bal és jobb oldalra. a D, E és F-val

jelölt pontokba, majd szorítsa meg kézzel a G pontokhoz. Lásd az

ábrát 3.

5. Használja a sablont a felüntetett cikk kitérészesítéséhez az útközöböl-

(helyezze a sablont az útközö külső részére). Lásd az ábrát 4.

6. Helyezze fel a rudelémét az oldallemézék közé.

7. Illessze fel a gömbeházat, az illesztőlemezzel együtt. Lásd az ábrát 5.

8. Szorítsa be az összes anyét és csavarja a táblában feltüntetett csa-

varányomatekig.

9. Kösse be a elektromos vezetékeket. (Lásd a kabélköteg szerelési

útmutatóját).

10. Szerelje el a hátsó kipufogódobot.

11. A laddát használja után el kell rakni. Lásd az ábrát 6.

**A szerelés és a járműalkatrészek összeillesztése érdekében, lásd a**

**munkehelyi kézikönyvet.**

**Az összeillesztési utasítás és a csatlakozási eljárás érdekében, lásd a**

**FONTOK**

\* Amennyiben a gépkocsin módosításra van szükség, kérjük felvilág-

osítsa kereskedőnket!

\* Amennyiben a csatlakozási pontok bitumennel, vagy zájcsökkenő

anyaggal van bevonva, ezeket távolítsuk el.

\* DENNE MONTERINGSVEJLEDNING SKAL MEDBRINGES VED SYN.

**E** INSTRUCCIONES DE MONTAJE

1. Desmontar el amortiguador posterior del tubo de escape. Véase la

figura 1.

2. Desmontar el anillo de tirar (izq.). El mismo queda anulado.

3. Colocar los soportes A y fijarlos a la altura de los puntos B, montar el

conjunto sin apretar mucho. Véase la figura 2.

4. Montar las placas laterales C a la izquierda y derecha en los puntos

D, E y F y fijela a mano. Véase la figura 3.

5. Serrar la parte indicada del parachoques con ayuda de la plantilla.

(instalar la plantilla en el lado exterior del parachoques). Véase la

figura 4.

6. Montar la parte de larguero entre las placas laterales en los puntos

G.

7. Montar la caja de la bola inclusive placa enchufe. Véase la figura 5.

8. Apretar todos los tornillos y tuercas de acuerdo con los puntos de la

tabla.

9. Montar la parte eléctrica. (Véase la instrucciones de montaje de kit

eléctrico).

10. Montar el amortiguador posterior del tubo de escape.

11. Después del uso la bola debe guardarse. Véase la figura 6.

**Consultar para el desmontaje y montaje de piezas del vehículo el**

**manual de instalación de taller.**

**Consultar el croquis para el montaje y medios de fijación.**

**N.B.:**

\* Para (una) eventual(es) adaptación(es) 'del vehículo' consultese al

concesionario.

\* Si en los puntos de fijación hay una capa de betún o anti-choque hay

© 463970/20-04-2011/6

que quitarla.

\* Consulte a su concesionario para el peso máximo de tracción y la presión de la bola admitida de su vehículo.

\* **No agujerear cable de eléctrico, tubos de freno o gasolina"**

\* Retirar, si presentes, los capuchones de plástico de las tuercas de soldadura por punto.

\* Guarde estas instrucciones junto a la documentación del vehículo después del montaje del enganche.

\* Thule no se responsabiliza por daños causados, directa o indirectamente, por un montaje incorrecto, incluyendo el uso de herramientas inadecuadas, por el uso de métodos de montaje y medios distintos a los indicados y por la interpretación incorrecta de estas instrucciones de montaje.

## I ISTRUZIONI PER IL MONTAGGIO:

1. Smontare il silenziatore più esterno del tubo di scarico. Vedi figura 1.
2. Smontare l'anello di trazione (SX). Questo pezzo non dovrà più essere montato.
3. Posizionare i sostegni A e fissarli manualmente in corrispondenza dei punti B. Vedi figura 2.
4. Montare manualmente i pannelli laterali C a destra e a sinistra in corrispondenza dei punti D, E ed F. Vedi figura 3.
5. Con l'ausilio della sagoma, segare via dal paraurti la parte indicata. (posizionare la sagoma sul lato esterno del paraurti). Vedi figura 4.
6. Montare la traversa fra i pannelli laterali dei punti G.
7. Montare l'alloggiamento della sfera, completa di portapresa. Vedi figura 5.
8. Serrare tutti i dadi e bulloni alle coppie di serraggio indicate in tabella.
9. Montare la parte elettrica. (Vedi istruzione per il montaggio di set di cavi elettrici).
10. Montare il silenziatore più esterno del tubo di scarico.
11. Dopo l'uso riporre la sfera. Vedi figura 6.

**Per lo smontaggio ed il montaggio dei componenti del veicolo con-**

8. Dokręcić wszystkie śruby i nakrętki zgodnie z tabelą.
9. Zamontować część elektryczną. (Patrz instrukcja montażu zestawu elektrycznego),
10. Zamontować ostatni tłumik rury wydechowej.
11. Po użyciu kulę należy schować. Patrz rysunek 6..

**Co do montażu i montowania części pojazdu zapoznać się z podręcznikiem warsztatowym.**

**Co do montażu i środków montażowych zapoznać się ze schematem.**

### Wskazówki:

- Po przejechaniu 1000 km dokręcić wszystkie elementy skręcane.
- **Podczas ewentualnych odwrotów upewnić się czy w pobliżu nie znajdują się przewody instalacji elektrycznej, przewody hydrauliczne lub przewody paliwowe.**
- Wszystkie ubytki powłoki lakierniczej zabezpieczyć przed korozją.
- Należy wyjąć ewentualne plastikowe zaślepki w punktach przyspawanych nakrętek.
- Stosować nakrętki oraz śruby gatunkowe dostarczone w komplecie.
- Utrzymywać kulę w czystości, oraz pamiętać o regularnym jej smarowaniu.
- Hak holowniczy zarejestrować w stacji diagnostycznej.

Zastosowanie się do powyższych wskazań gwarantuje Państwu bezpieczeństwo, niezawodność i sprawność naszego wyrobu przez cały okres jego użytkowania.

\* Firma Thule nie ponosi odpowiedzialności za straty poniesione pośrednio lub bezpośrednio na skutek niewłaściwego montażu, w tym użycia niewłaściwych narzędzi i sposobów montażu niezgodnych z instrukcją, oraz niezastosowanie się do treści instrukcji.

## SF ASENNUSOHJEET:

1. Irrota takimmainen pakoputken äänenvaimennin. Ks. kuva 1.
2. Irrota varmistusrengas (L). Tätä ei enää tarvita.

**sultare il manuale tecnico dell'officina.**

**Consultare il disegno per il montaggio ed i dispositivi di fissaggio.**

### N.B.:

- \* Per eventuali necessari adattamenti "del veicolo" si consiglia di consultare il fornitore.
- \* Rimuovere lo strato di materiale isolante dai punti d'attacco.
- \* Per il peso complessivo trainabile della Vostra vettura, consultate il Vostro rivenditore autorizzato.
- \* **Praticando i fori, prestare attenzione a non danneggiare i cavi elettrici, i cavi del freno e i condotti del carburante.**
- \* Rimuovere, se presenti, i coperchietti in plastica dai dadi di saldatura per punto.
- \* Questa istruzione di montaggio deve essere allegata ai documenti del veicolo dopo l'installazione del gancio.
- \* Thule non può essere ritenuta responsabile per eventuali danni direttamente o indirettamente dovuti ad un errato montaggio, intendendo con ciò anche l'uso di attrezzi non idonei e l'uso di metodi e mezzi di montaggio diversi da quelli prescritti, nonché all'errata interpretazione delle seguenti istruzioni di montaggio.

## PL INSTRUKCJA MONTAŻU:

1. Zdemontować ostatni tłumik rury wydechowej. Patrz rysunek 1.
2. Zdemontować pierścień holowniczy (L). Tego nie będzie się ponownie używać.
3. Umieścić wsporniki A i umocować je w punktach B, lekko przymocować całość. Patrz rysunek 2.
4. Zamontować panele boczne C po lewej i po prawej stronie w miejscu punktów D, E i F, bez przykręcania. Patrz rysunek 3.
5. Wypilować wskazany odcinek zderzaka korzystając z szablonu. (szablon umieścić na zewnętrznej stronie zderzaka). Patrz rysunek 4.
6. Zamontować odcinek poprzeczny pomiędzy płytami bocznymi w miejscu punktów G.
7. Zamontować obudowę kuli wraz z płytą z gniazdem wtykowym. Patrz rysunek 5.

© 463970/20-04-2011/7

3. Aseta kannattimet A ja kiinnitit ne kohtiin B, kiinnitit ne kaikki löyhästi. Ks. kuva 2.
4. Kiinnitit sivulevyt C vasemmalle ja oikealle kohtiin D, E ja F. Ks. kuva 3.
5. Sahaa merkitty osa puskurista sablonin avulla. (asetta sabloni puskuriin ulko). Ks. kuva 4.
6. Kiinnitit palkkiosa sivulevyjen väliin ne kohtiin G.
7. Kiinnitit kuulakotelo sekä pistorasialevy. Ks. kuva 5.
8. Kiristä kaikki pultit ja mutterit taulukon mukaisesti.
9. Kiinnitit sähköosat. (Ks. asennusohjeet sähkökaapelisarjan).
10. Kiinnitit takimmainen pakoputken äänenvaimennin.
11. Käytön jälkeen kuula on laitettava säilöön. Ks. kuva 6.

**Ajoneuvon osien purkamis- ja asennusohjeet, ks. työpaikalla käytetty käsikirja.**

**Asennus- ja kiinnitysohjeet, ks. piirros.**

### TÄRKEÄÄ:

- \* "Ajoneuvoa" koskevasta mahdollisesta tarpeellisesta sovellutuksesta sovellutuksesta on kysyttävä neuvoa jälleenmyyjältä.
- \* Mikäli kiinnityskohdissa on bitumi- tai tärinänestokerros, se on poistettava.
- \* Auton vetämää sallittua enimmäiskuormitusta on tiedusteltava jälleenmyyjältä.
- \* **Porattaessa on huolehdittava siitä, että ei jouduta kosketuksiin sähkö-, jarru- tai polttoainejohtojen kanssa.**
- \* Poista, "mikäli olemassa", pistehitsausmuttereiden muovisuojukset.
- \* Nämä asennusohjeet on asennuksen jälkeen säilytettävä yhdessä ajoneuvoa koskevien papereiden kanssa.
- \* Thule ei ole vastuussa vioittumisesta, joka on suoraan tai epäsuoraan aiheutunut väärästä asennuksesta samoin kuin sopimattomien työkalujen käytöstä, muiden kuin ohjeissa mainittujen asennusmenetelmien tai välineiden käytöstä sekä kyseisten asennusohjeiden väärintulkinnasta.

© 463970/20-04-2011/8





# Template 4639

