

# ИНСТРУКЦИЯ ПО УСТАНОВКЕ

ПРОДУКТ: АЛЮМИНИЕВЫЙ БАГАЖНИК RIVAL 1470x1180 мм

МАРКА: LADA NIVA TRAVEL (2021-)  
CHEVROLET NIVA (2002-2020)

АРТИКУЛ: Т.6004.1



## **ОСТОРОЖНО!**

Чтобы уменьшить риск серьезных травм или повреждения имущества: До начала установки и использования данного продукта, прочитайте всю инструкцию, особое внимание обратите на условия безопасного использования и рекомендации по установке! При установке или обслуживании данного изделия, необходимо использовать защитные очки. Проверяйте целостность конструкции и момент затяжки крепежа через каждые 1000км пробега. Не используйте данный продукт если имеются повреждения конструкции либо крепежа!

## АЛЮМИНИЕВЫЙ БАГАЖНИК



Артикул:	T.6004.1	
Марка:	LADA	CHEVROLET
Модель:	TRAVEL	NIVA
Год выпуска:	(2021-ON)	(2002-2020)
Материал:	Алюминий	
Габариты:	1470x1180 мм	
Масса:	18.5 кг	
Совместимость:	Аксессуары для багажников RIVAL	
Высота над уровнем крыши:	57мм	



## УСЛОВИЯ БЕЗОПАСНОГО ИСПОЛЬЗОВАНИЯ

- \* Багажник на крышу RIVAL предназначен для использования и конструкции определенного автомобиля в условиях, указанных производителем автомобиля.
- \* Во время движения автомобиля на любой скорости всегда следует избегать столкновения с любым другим транспортным средством, животным или объектом.
- \* Следует любой ценой избегать эксплуатации автомобиля, на котором багажник на крыше не прикреплен и не закреплен должным образом или поврежден.
- \* Рекомендуется регулярно проверять все крепления кронштейна.
- \* Максимально допустимая нагрузка на крышу, предусмотренная производителем автомобиля 75 кг.
- \* Рекомендованная скорость передвижения не более 90 км/ч.

## РЕКОМЕНДАЦИИ ПО УСТАНОВКЕ

- \* Багажник на крышу RIVAL должен быть установлен и закреплен на автомобиле в соответствии с инструкцией по установке, предоставленной авторизованным дилером RIVAL или автомобильным дилером, или специализированным центром по ремонту или установке автомобилей.
- \* Необходимо постоянно соблюдать личную безопасность во время процесса установки, и настоятельно рекомендуется использовать средства индивидуальной защиты.

## НЕОБХОДИМЫЙ ИНСТРУМЕНТ

- \* Базовый комплект инструмента
- \* Шестигранники
- \* Гаечные ключи

## МОМЕНТ ЗАТЯЖКИ

M6 - 9 Nm  
M8 - 24 Nm

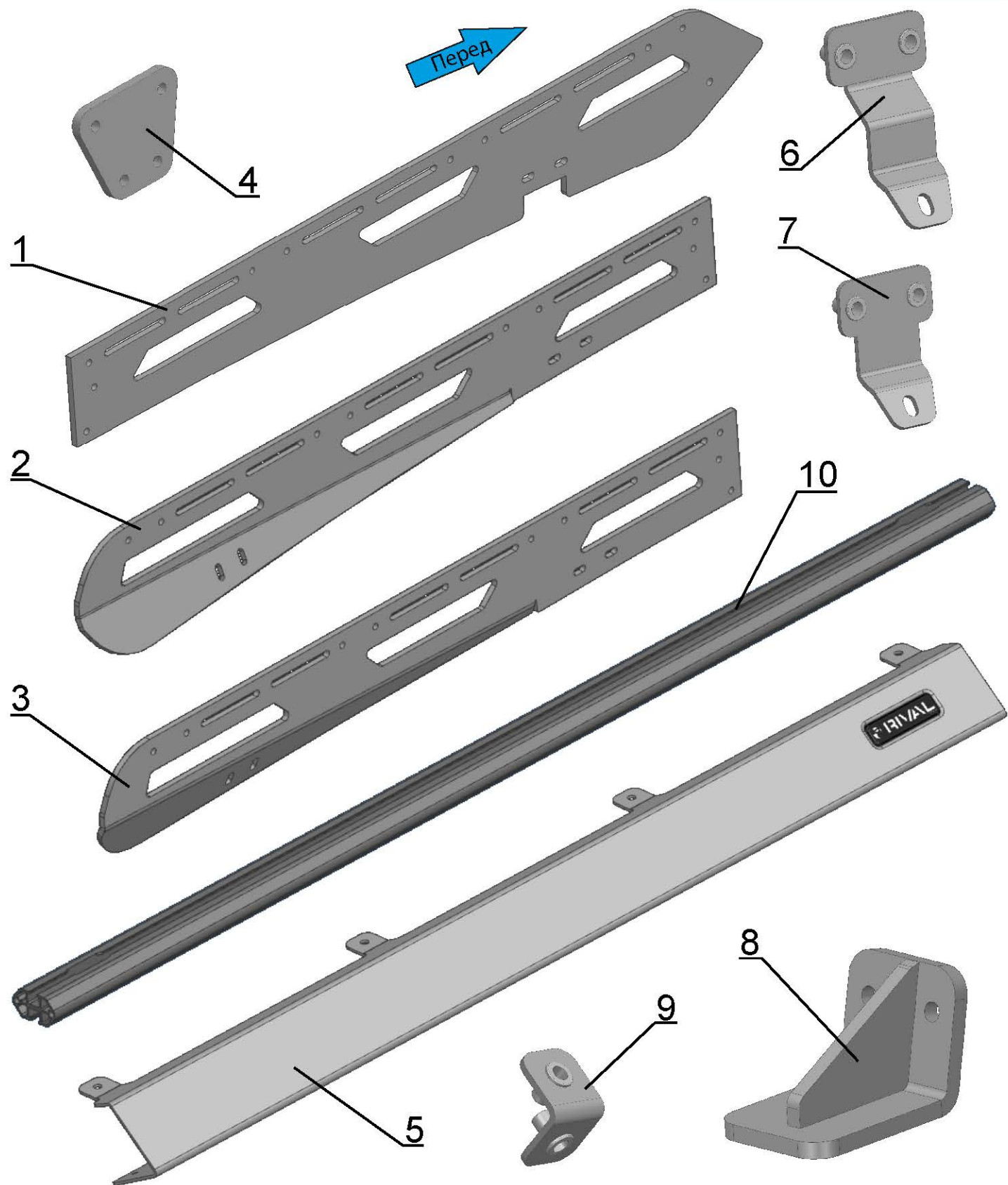

- |                                 |       |                              |       |
|---------------------------------|-------|------------------------------|-------|
| 1. Кронштейн передний.....      | 2 шт. | 6. Крепление переднее.....   | 2 шт. |
| 2. Кронштейн задний левый.....  | 1 шт. | 7. Крепление заднее.....     | 2 шт. |
| 3. Кронштейн задний правый..... | 1 шт. | 8. Упор.....                 | 2 шт. |
| 4. Соединительная пластина..... | 2 шт. | 9. Кронштейн дефлектора..... | 2 шт. |
| 5. Дефлектор.....               | 1 шт. | 10. Профиль.....             | 7 шт. |

# КОМПЛЕКТАЦИЯ

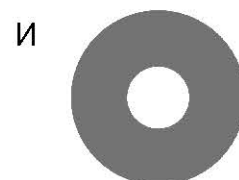
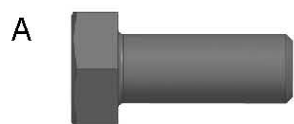

А. Болт М8х20.....	4 шт.
Б. Винт М6х25.....	52 шт.
В. Подушка.....	2 шт.
Г. Пленка.....	8 шт.
Д. Герметик.....	1 шт.
Е. Шайба 8.....	4 шт.
Ж. Шайба 6.....	56 шт.
З. Шайба 6 гровер.....	40 шт.
И. Шайба 6 увеличенная.....	8 шт.
К. Гайка М6.....	12 шт.
Л. Гайка М8.....	4 шт.



Рис.1

1. Соедините передние и задние кронштейны (поз.1,2,3), используя соединительные пластины (поз.4), и закрепите при помощи винтов М6х25 (поз.Б), шайб 6 (поз.Ж) и гаек М6 (поз.К) (рис.1).

**\* Не затягивайте.**

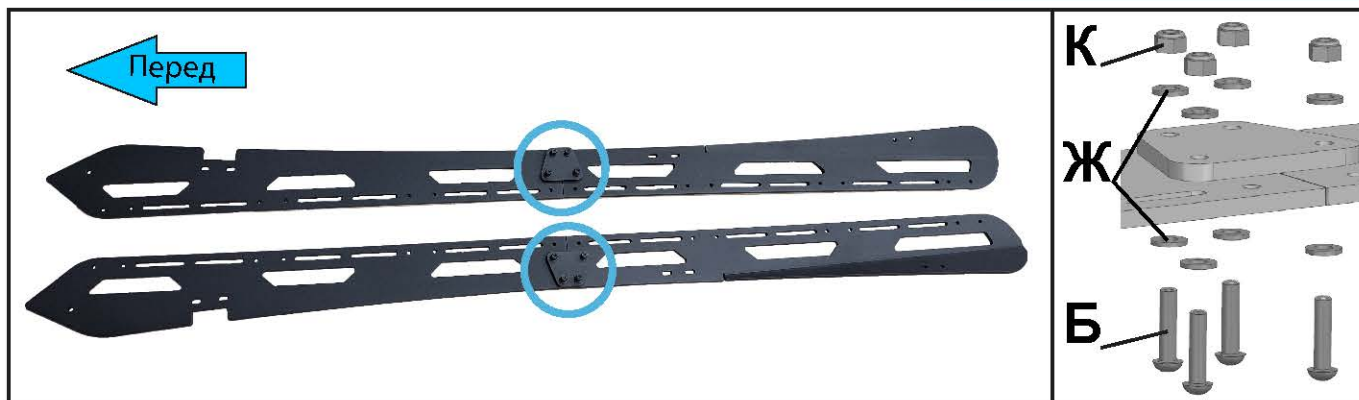

Рис.2

2. Установите профиль (поз.10) пазами вниз под соединительными пластинами и закрепите при помощи винтов М6х25 (поз.Б), шайб 6 (поз.Ж) и шайб 6 гровер (поз.3) (рис.2).

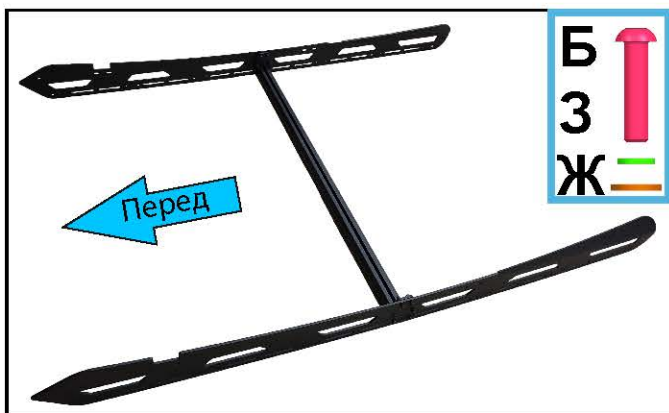

Рис.3

3. Возьмите другой профиль и заведите 4 болта М8х20 (поз.А) со стороны без паза (рис.3).



Рис.4

4. Уложите конструкцию на ровный пол и установите остальные профили пазами вниз (профиль с болтами М8х20 установите вперед) и закрепите при помощи винтов М6х25 (поз.Б), шайб 6 (поз.Ж) и шайб 6 гровер (поз.3) (рис.4).

**\* Затяните все соединения.**

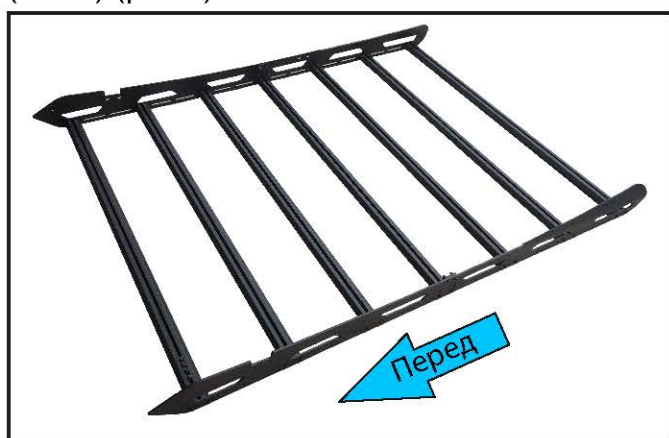

Рис.5

5. Установите дефлектор на болты М8х20 (поз.А) и закрепите при помощи гаек М8 (поз.Л) и шайб 8 (поз.Е) (рис.5).

**\* Не затягивайте.**



Рис.6

6. Установите кронштейны дефлектора (поз.9) и закрепите при помощи винтов М6х25 (поз.Б), шайб 6 (поз.Ж) и шайб 6 гровер (поз.З) как показано на рис.6.

**\* Затяните все соединения.**



Рис.7

7. Открутите штатные винты в дверных проемах (рис.7).



Рис.8

8. Удалите резиновый уплотнитель (рис.8).



Рис.9

9. Очистите поверхность рядом со штатными отверстиями и приклейте защитную пленку (поз.Г) как показано на рис.9.

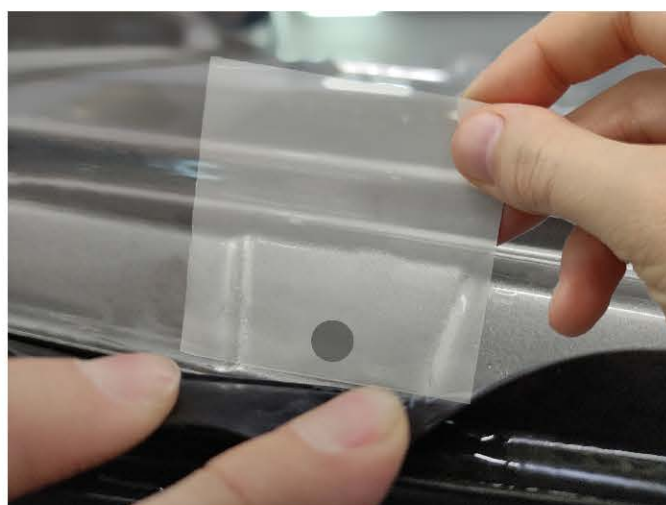

Рис.10

10. Так же приклейте защитную пленку (поз.Г) на двери напротив штатных отверстий (рис.10).



Рис.11

11. Установите крепления (поз.6) в передние точки. Нанесите герметик (поз.Д) на резьбу и внутреннюю поверхность шляпки штатного винта и закрепите крепление (рис.11).



Рис.12

12. Установите крепления (поз.7) в задние точки. Нанесите герметик (поз.Д) на резьбу и внутреннюю поверхность шляпки штатного винта и закрепите крепление (рис.12).



Рис.13

13. Установите багажник на крепления (поз.6,7) и закрепите при помощи винтов М6х25 (поз.Б), шайб 6 увеличенных (поз.И) и шайб 6 гровер (поз.З) (рис.13).

**\* Затяните все соединения.**

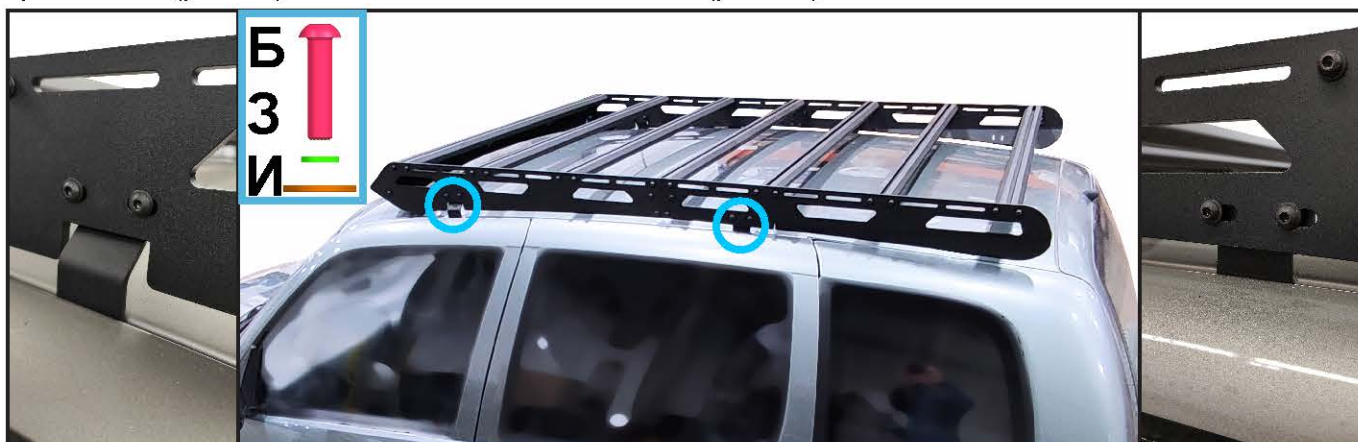

Рис.14

14. На упоры (поз.8) приклейте подушки (поз.В) как показано на рис.14.



Рис.15

15. Установите упоры в заднюю часть багажника так, чтобы подушка равномерно прилегала к поверхности крыши и закрепите при помощи винтов М6х25 (поз.Б), шайб 6 (поз.Ж) и гаек М6 (поз.К) (рис.15).

## ПРОЦЕСС УСТАНОВКИ



Перед эксплуатацией автомобиля с алюминиевым багажником RIVAL:

- убедитесь, что весь крепеж затянут



**Спасибо за ваш выбор!**

**Искренне ваши,  
команда RIVAL 4x4**