

Fitting instructions

Make: Ford

Kuga; 2013

Type: 5749

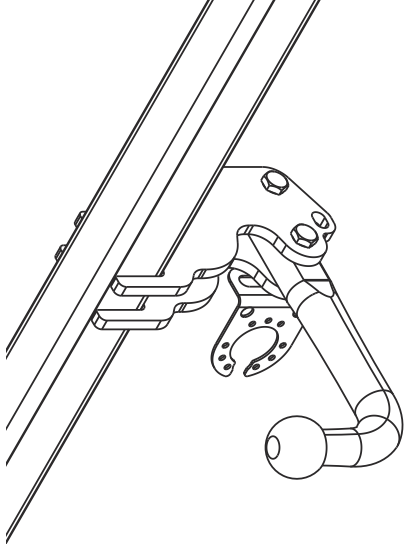

Couplingsclass: A50-X



**euro tested**

ECE/R55



Approved

E11 55R 018645

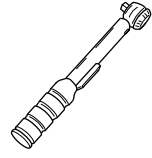

0km



+



1000km

Max. vertical load : 105 kg



**D-Value: 10,7 kN**

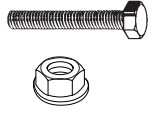

10.9

10

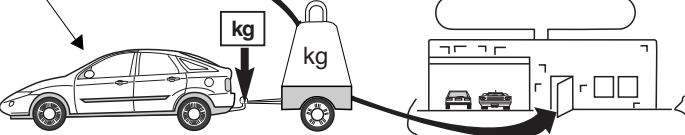
kg ?

kg

kg

Copy of manufacturersplate

1



2

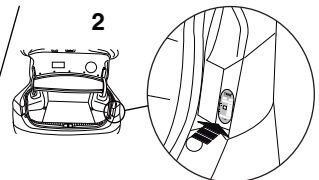



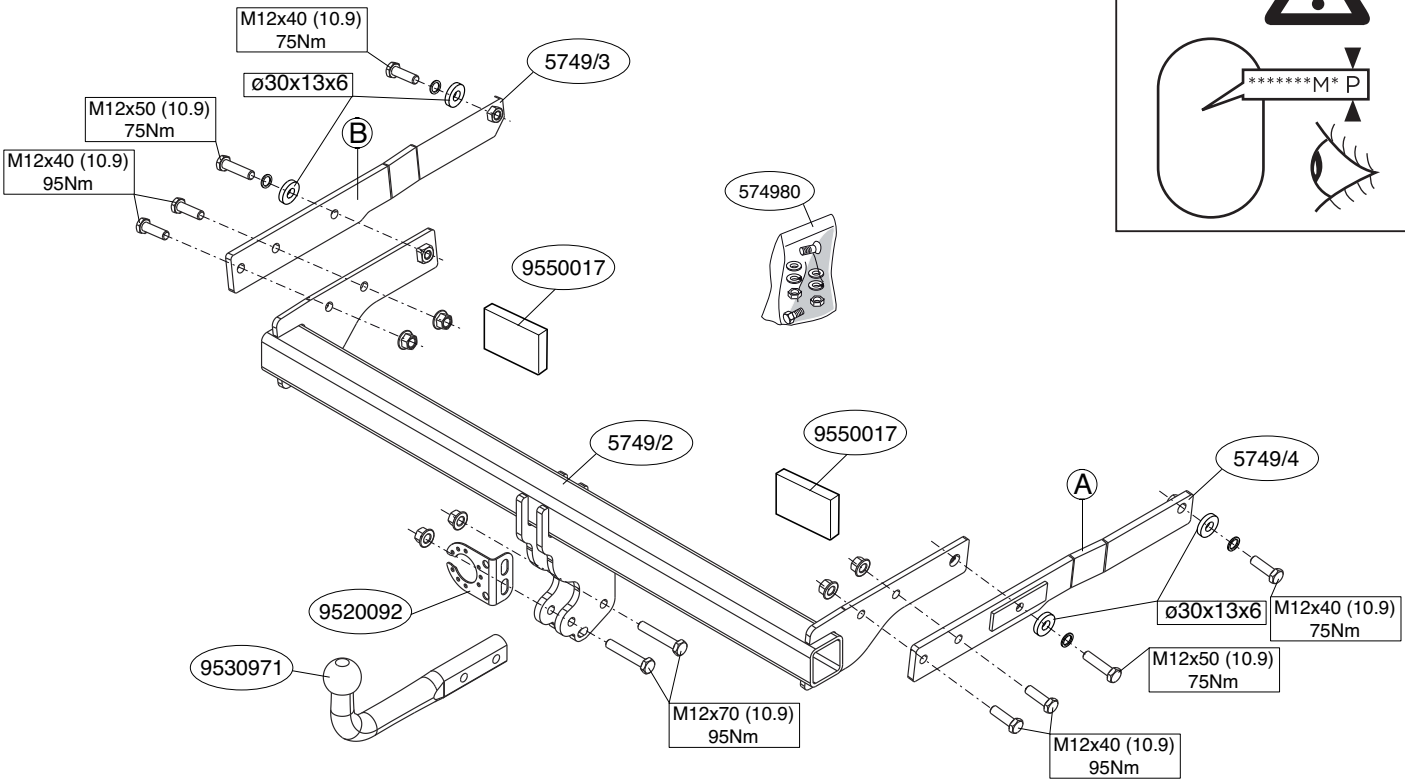
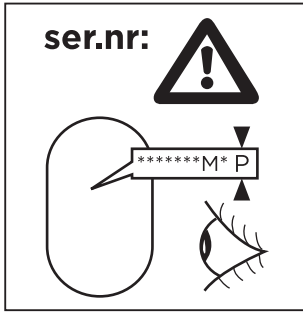

© 574970/12-05-2014/3

© 574970/12-05-2014/12

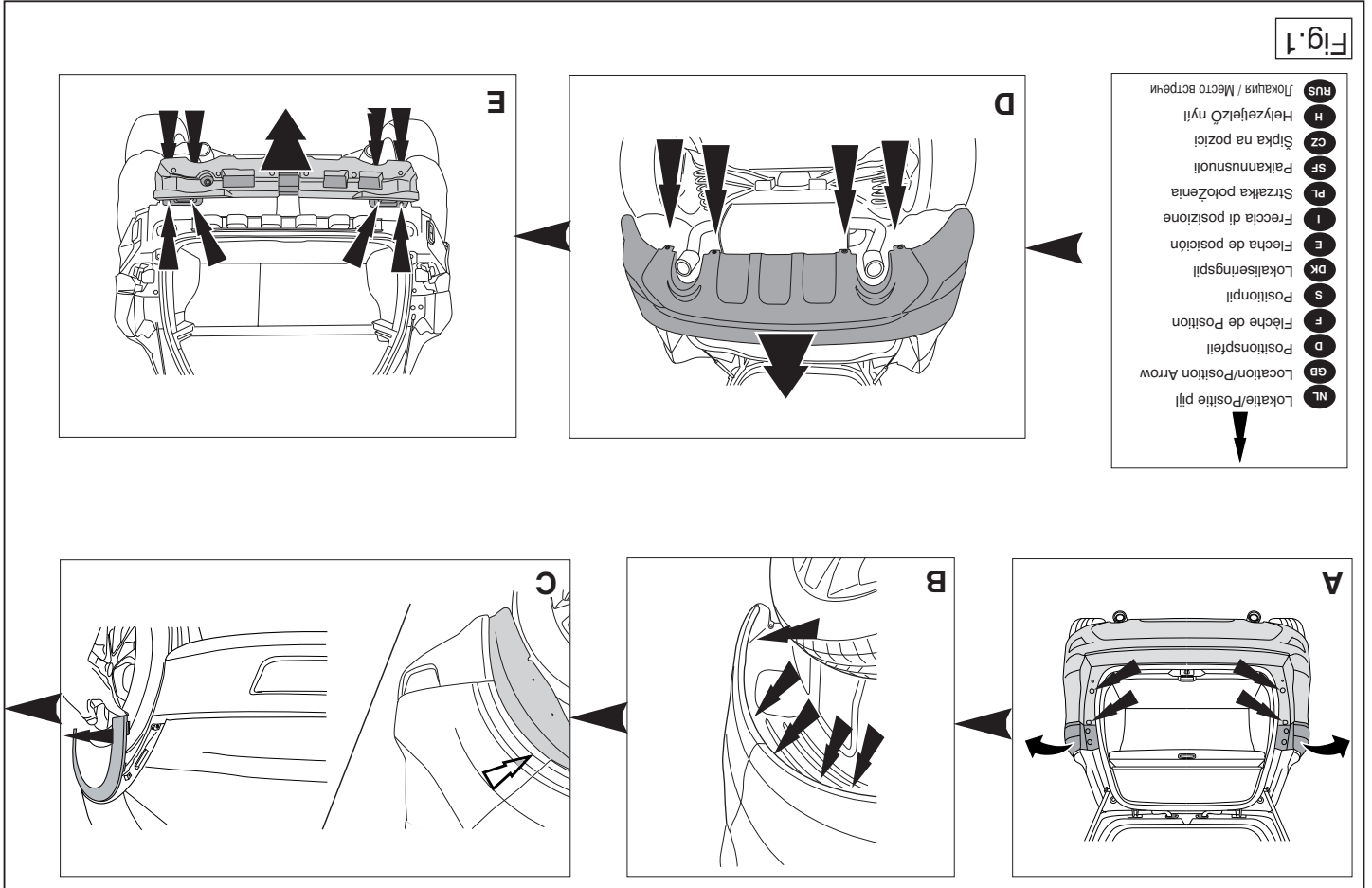

**NL** MONTAGEHANDLEIDING:

Voordat u met de montage begint dient u op het typeplaatje te kijken welke schets, in de handleiding, van toepassing is.

1. Demonteer de achterlichtunits. Demonteer de bumper inclusief de stalen stootbalk van het voertuig, de stootbalk wordt niet meer gebruikt. Zie fig. 1.

Raadgeleg voor demontage en montage van voertuig onderdelen het werkplaats handboek.

Raadgeleg voor montage en bevestigingsmiddelen de schets.

**BELANGRIJK:**

- \* Voor eventueel noodzakelijke aanpassing(en) "van het voertuig" dient men de dealer te raadplegen.
- \* Indien op de bevestigingspunten een bitumen of anti-dreunlaag aanwezig is, dient deze verwijderd te worden.
- \* Voor de max. toegestane massa, welke uw auto mag trekken, dient u uw dealer te raadplegen.
- \* **Bij het boren dient men er zorg voor te dragen, dat elektrische-, rem- en brandstofleidingen niet worden geraakt.**
- \* Verwijder "indien aanwezig" de plastic dopjes uit de puntlasmoeren.
- \* Deze handleiding dient na montage bij de voertuigpapieren gevoegd te worden.
- \* Thule is niet aansprakelijk voor de schade die het direct of indirect gevolg is van onjuiste montage, daaronder begrepen gebruik van niet-geschikte gereedschappen en het gebruik van andere dan de voorgeschreven montagewijze en middeelen, dan wel onjuiste interpretatie van dit onderhavig montagetevoorschrijf.

**GB** FITTING INSTRUCTIONS:

1. Remove the rear-light units. Remove the bumper and the steel buffer beam from the vehicle. The buffer beam will no longer be needed. (see fig. 1).
2. Fit the side plates A and B in the chassis.
3. Fit the member section between the sideplates.
4. Fit the ball hitch, including socket plate.
5. Tighten all nuts and bolts to the torque indicated in the table.
6. Fit the section removed.

For dismantling and fitting the vehicle parts, see the site handbook. For fitting instructions and attachment method, see drawing.

**NOTE:**

- \* Should this installation process entail the cutting of the bumper – conformation MUST be obtained by the installation engineer of the customer's acceptance prior to completion. Thule Towing Systems do not accept responsibility for any matters arising as a result of this misconception.
- \* All measurements are in mm!
- \* The dealer should be consulted for possible necessary adjustment(s) "of the vehicle".
- \* Remove the insulating material from the contact area of the fitting points.
- \* Consult your dealer for the maximum tolerated pull weight and ball hitch pressure of your vehicle.
- \* **Do not drill through electrical-, brake- or fuel lines.**
- \* Remove (if present) the plastic caps from the spot welding nuts.
- \* This fitting instruction has to be enclosed in the vehicle documents after fitting the towbar.
- \* Thule is not liable for damage caused directly or indirectly by incorrect fitting the towbar.

assembly, including the use of unsuitable tools, the use of other assembly methods and means than the ones outlined, and the incorrect interpretation of these assembly instructions.

## **D** MONTAGEANLEITUNG:

**Vor Beginn des Einbaus ist anhand der Typplakette der Anhängerkupplung festzustellen welches Bild in der Einbauanleitung maßgebend ist.**

1. Die Rücklichter abmontieren. Die Stoßstange einschließlich des stählernen Stoßbalkens vom Fahrzeug abmontieren. Der Stoßbalken wird nicht mehr benötigt.  
(Siehe Abb.1).
2. Die Seitenplatten A und B in das Fahrgestell montieren.
3. Den Trägerteil zwischen die Seitenplatten montieren.
4. Die Kugelstange einschließlich Steckdosenplatte montieren.
5. Alle Schrauben und Muttern gemäß den Angaben in der Tabelle festdrehen.
6. Das Entfernte montieren.

**Für die Demontage und Montage von Fahrzeugteilen das Werkstatt-Handbuch zu Rate ziehen.**

**Für die Montage und die Befestigungsmittel die Skizze zu Rate ziehen.**

### **HINWEISE:**

- \* Für (eine) eventuell erforderliche Anpassung(en) "des Fahrzeugs" ist der Händler zu Rate zu ziehen.
- \* Im Bereich der Anlageflächen muß Unterbodenschutz, Hohlraumkonservierung (Wachs) und Antidröhnmaterial entfernt werden.
- \* **Vor dem Bohren prüfen, daß keine, dort eventuell vorhandene Leitungen beschädigt werden können.**
- \* Alle Bohrspäne entfernen und gebohrte Löcher gegen Korrosion schützen.
- \* Entfernen Sie "falls vorhanden", die Plastikkappen von den Punktschweißmuttern.
- \* Für das höchstzulässige Zuggewicht und der erlaubte Kugeldruck Ihres

Fahrzeugs ist IhrHändler zu befragen.

- \* Die Quetschmuttern müssen nach einem späteren lösen der Muttern gegen neue ausgetauscht werden, da ansonsten die Sicherungswirkung nicht mehr garantiert ist!
- \* Thule haftet nicht für Schäden, die als direkte oder indirekte Folge einer nicht ordnungsgemäßen Montage auftreten, darunter fallen auch die Benutzung von ungeeigneten Werkzeugen, andere als die vorgeschriebenen Montageverfahren und Montagemittel sowie eine fehlerhafte Interpretation der betreffenden Montageanweisung.

## **F** INSTRUCTIONS DE MONTAGE:

**Avant de commencer le montage veuillez vérifier la plaque signalétique de l'attelage afin de déterminer la figure correspondante dans la notice de montage.**

1. Démontez les feux arrière. Déposer le pare-chocs du véhicule y compris la traverse en acier la traverse ne sera plus utilisée. (Voir fig. 1).
2. Monter les plaques latérales A y B dans le châssis.
3. Monter la poutre entre les plaques latérales.
4. Monter la barre de la rotule y compris la prise électrique.
5. Serrer tous les boulons et écrous conformément au tableau.
6. Monter ce qui a été retiré.

**Pour le montage et le démontage des pièces du véhicule, consulter la notice du fabricant.**

**Consulter le croquis pour voir le montage et les moyens de fixation.**

### **REMARQUE:**

- \* Pour une/des adaptations indispensables sur le véhicule, veuillez consulter le concessionnaire.
- \* Enlever la couche de bitume ou d'anti-tremblement qui recouvre éventuellement les points de fixation.
- \* Pour connaître le poids de traction maximum et le poids en flèche sur la rotule autorisée du véhicule, veuillez consulter votre concessionnaire.
- \* **Veiller en perçant à ne pas endommager les conduites de électrique, de**

© 574970/12-05-2014/5

tájékozdjunk kereskedőknél.

\* **Fűrés során ügyeljünk arra, hogy elkerüljük az elektromos, a fém- és az üzemanyag-vezetékeket.**

\* Amennyiben ponthegeztéssel rögzített anyákkal találkozunk, vegyük le róluk a anyag sapkát.

\* A felszerelés után az útmutatót (rizzük a gépjármű papírjaival együtt. A Thule nem vállal felelősséget a nem megfelelő szerelésből közvetlen vagy közvetett módon következő károkért. Ez vonatkozik a nem megfelelő szerszámok használatára, a leírtaktól eltérő módszerek és eszközök alkalmazására, valamint a szerelési útmutató téves értelmezésére.

## **RUS** РУКОВОДСТВО ДЛЯ МОНТАЖА:

**Перед тем, как начинать монтаж, требуется проверить табличку с типом изделия для того, чтобы определить какую именно из иллюстраций в инструкции по установке нужно использовать.**

1. Снять оба блока задних фар. Снять бампер вместе со стальным буферным брусом автомобиля буферный брус больше не понадобится. (См рис. 1).
2. Установить боковые пластины А и В на шасси.
3. Установить секцию бруса между боковыми панелями.
4. Установить крюк с шаром, вместе со штепсельной платой.
5. Затянуть все болты и гайки в соответствии со значениями, указанными в таблице.
6. Установить снятые ранее детали.

**Для инструкций по снятию и установке деталей автомобиля, обращайтесь к руководству для работников гаражей.**

**Информацию о монтаже и средствах крепления вы найдете в схеме.**

### **ВНИМАНИЕ:**

- \* Если потребуются изменения конструкции транспортного средства, следует посоветоваться с дилером автомобиля.
- \* Если в точках прикрепления имеется слой битума или противоржавинный материал, его следует удалить.
- \* Сведения о максимально допустимой массе буксируемого прицепа Вы можете получить у дилера автомобиля.

\* При сверлении следите за тем, чтобы не задеть электропроводку и линии тормозной цепи и подачи горячего.

\* Удалите (если они имеются) пластмассовые затычки из приваренных гаек.

\* После монтажа крюка следует хранить настоящее руководство в комплекте с технической документацией автомобиля.

\* Фирма Thule не отвечает за ущерб, являющийся прямым или косвенным следствием неправильного монтажа, в том числе использования неподходящих инструментов и применения иного способа монтажа или других средств, чем предписано в инструкции, либо неправильного истолкования настоящей инструкции по монтажу.

© 574970/12-05-2014/10

\* Porattassa on huolehdittava siitä, että ei jouduta kosketuksiin sähkö-,

**Jarru- tai polttoainefohtojen kanssa.**

\* Poista, "mikäli olemassa", pistehäilyasennusteiden muovisuojukset.

\* Nämä asennusohjeet on asennuksen jälkeensä säilytettävä yhdessä ajo-

nuova koskoven paperiäden kanssa.

\* Thule ei ole vastuussa vioittumisesta, joka on suoraan tai epäsuoraan

aiheutunut väärästä asennuksesta samoin kuin sopimattomien työkalu-

jen käytöstä, muiden kuin ohjeissa mainittujen asennusmenetelmien tai

välaineiden käytöstä sekä kyseisten asennusohjeiden väärinkäytännästä.

## CZ POKYNY K MONTÁŽI:

**Před instalací je nutno zkontrolovat typový štítek, aby jste zjistili, který**

**nákrv v pokynech pro instalaci máte použít.**

1. Odstraňte jednotky zadních světel. Odstraňte nárazník o ocelovou

nosník nárazníku z vozidla. Nosník nárazníku již nebudete potřebo-

vat. (viz schéma 1).

2. Připevňte boční destičky A a B na podvozek.

3. Upevňte část nosníku mezi boční destičky.

4. Připevňte kulovou tažnou hlavici včetně destičky se zásvukou.

5. utáhněte všechny matice a šrouby kroužkovou silou uvedenou v tabulce.

6. Připevňte odstraňovací část.

**Před demontáží a montáží části vozidla konzultujte montážní příručku.**

**Montážní pokyny a metoda připevnění die náčrtu.**

## DULEŽITÉ

\* Pokud je potřeba provést na voze úpravy, obraťte se na svého pro-

dejce.

\* Pokud je místo montáže opatřeno asfaltovým nátěrem nebo vrstvou

nátěru snižující hluk, odstraňte je.

\* Pro informaci o maximálním nákladu povoleném k tažení se obraťte na

svého prodejce.

\* Při vrtání dbejte zvláště ene pozorosti, zejména co se týče elektrického,

## S

### MONTÉRINGSANVISNINGAR:

**Före du startar monteringen måste du kontrollera typskylten för att kunna**

**bedöma vilken skiss i monteringsanvisningen som skall användas.**

1. Demontera bakljusmodulerna. Demontera stötdämparen inklusive stöt-

randen av stål från fordonet, stötranden förfaller. ( Se fig. 1.)

2. Montera in sidopjälarna A och B i chassiset.

3. Montera bakdelen mellan sidopjälarna.

4. Montera kulsjängen inklusive kontaktpjälarna.

5. Momentdrag alla skruvar och muttrar enligt tabellen.

6. Montera det som avlägsnats.

**Se verkstadsboken för demontering och montering av fordonets**

**delar.**

**Se skissen för montering och monteringsmaterial.**

## OBS:

\* Kontakta återförsäljaren om fordonet eventuellt bör modifieras.

\* Om det finns ett bitumen- eller stötdämpande lager vid kontaktytor skall

den avlägsnas.

\* Kontakta din återförsäljare för ditt fordon max. dragvikt och tillåtna kul-

tryck.

\* Vid borring skall man se till att elektrisk-, broms- och bränsleledningnar

na inte skadas.

\* Pokud jsou na matičích bodovéhno svarovani plastová víčka, odstraňte

je.

\* Po montáži uschovajte tento manuál k ostatným dokladům vozidla.

\* Společnost Thule neodpovídá za přímé ani nepřímé škody způsobené

nesprávnou montáží, včetně použité nevhodných nástrojů, použitých jiných

metod montáže a prostředků než uvedených a nesprávným pochopením

táčto pokynů k montáži.

## H SZERELÉSI ÚTMUTATÓ:

**Mielőtt rögzítené az eszköz, ellenőrizze a típusábrát, hogy a rögzítési**

**útmutató alapján melyik ábra alkalmazandó.**

1. Távolítsa el a hátsó világlámpatesteket. Távolítsa el a járműről az útközöt

és az acél útközörudat. Az útközörudra már nem lesz szükség. (Lásd

az 1. ábrát).

2. Illessze az oldalra A és B lemezeket az alvárra.

3. Helyezze fel a rudelmeget az oldallemmezek közé.

4. Helyezze fel a gömb alakú rögzítőt, az illesztőlemekkel együtt.

5. Szorítsa be az összes anyát és csavart a táblában feltüntetett csavarányo-

matékg.

6. Helyezze vissza az eltávolított elemet.

## FONTOS

\* Amennyiben a gépkocsin módosításra van szükség, kérjünk felvilágosí-

tást kereskedőnkétől.

\* Amennyiben a csatlakozási pontok bitumenel, vagy zajcsökkentő any-

aggal van bevonva, ezeket távolítsuk el.

\* A jármű által maximálisan vontatható meggengedett téher mértékétől

© 574970/12-05-2014/9

\* Avlägsna de små plastlocken - från punktsveitsmuttrar

na.

\* Efter att draget är monterat, placera monteringsanvisningen tillsam-

mans med bilens övriga dokument.

\* Thule är inte ansvariga för skada som orsakats direkt eller indirekt av fel-

aktig montering, inklusive användning av olämpliga verktyg, andra mon-

teringsmetoder och processer än de som beskrivs, samt felaktig tolkning

av dessa monteringsinstruktioner.

## DK

### MONTAGEVEJLEDNING:

**For at vælge rigtig spændingsmoment, er det vigtigt at aflæse serienum-**

**meret på typepladen, for at kunne vælge hvilket af de medsendte dia-**

**grammer der skal anvendes.**

1. Demontér baglysenhederne. Demontér kotangereen, inklusive køre-

lets ståstødbjæske. Denne bliver overflødig. (fig. 1.)

2. Montér sidepanelerne A og B i chassiset.

3. Montér bjælkedelen mellem sidepladerne.

4. Montér kuglestangen, inklusive kontaktpjæ-

de.

5. Spænd alle bolte og møtrikker jf. tabellen.

6. Montér de fjernede dele.

**Rådfor demontering og montage af dele til køretøjet arbejdsplads**

**hånd-**

**Rådfor montage og montage midler skitsen.**

## BEMÆRK:

\* Kontakt forhandleren i forbindelse med eventuelle påkrævede

ændring(er) på køretøjet.

\* Undervognsbehandlingen skal fjernes de steder hvor træskek ligger an

mod bilen.

\* Kontakt Deres forhandler for oplysninger om den maksimale trækraft

og det tilladte kugletryk.

\* Vær forsigtig ikke at bore i ledninger, bremse eller benzinslange

\* Fjern plasticpropperne "om de findes" fra de punktsvejsede møtrikker.



- \* Thule er ikke ansvarlig for skade der direkte eller indirekte er forårsaget af forkert montage, herunder også iberegnet brug af forkert værktøj og anvendelse af anden montage metode og andre montage midler end de foreskrevne samt fejltolkning af den medfølgende montage vejledning.
- \* DENNE MONTERINGSVEJLEDNING SKAL MEDBRINGES VED SYN.

## E INSTRUCCIONES DE MONTAJE:

Antes de comenzar el montaje por favor, verifique la placa descriptiva del enganche con el fin de determinar la figura correspondiente en la reseña de montaje.

1. Desmontar las unidades de las luces traseras. Desmontar el para-choques inclusive el tope de acero del vehículo, el tope no se vuelve a utilizar. (Véase la figura 1.)
2. Monte las placas laterales A y B en el chasis.
3. Montar la parte de larguero entre las placas laterales.
4. Montar la barra de la bola inclusive placa enchufe.
5. Apretar todos los tornillos y tuercas de acuerdo con los puntos de la tabla.
6. Montar lo retirado.

Consultar para el desmontaje y montaje de piezas del vehículo el manual de instalación de taller.

Consultar el croquis para el montaje y medios de fijación.

### N.B.:

- \* Para (una) eventual(es) adaptación(es) 'del vehículo' consúltese al concesionario.
- \* Si en los puntos de fijación hay una capa de betún o anti-choque hay que quitarla.
- \* Consulte a su concesionario para el peso máximo de tracción y la presión de la bola admitida de su vehículo.
- \* **No agujerear cable de eléctrico, tubos de freno o gasolina**
- \* Retirar, si presentes, los capuchones de plástico de las tuercas de soldadura por punto.

- \* Guarde estas instrucciones junto a la documentación del vehículo después del montaje del enganche.
- Thule no se responsabiliza por daños causados, directa o indirectamente, por un montaje incorrecto, incluyendo el uso de herramientas inadecuadas, por el uso de métodos de montaje y medios distintos a los indicados y por la interpretación incorrecta de estas instrucciones de montaje.

## I ISTRUZIONI PER IL MONTAGGIO:

Prima di iniziare il montaggio verificare la terghetta per determinare quale disegno, presente nelle istruzioni, è applicabile.

1. Smontare i gruppi dei fanali posteriori. Smontare il paraurti e la barra d'acciaio dal veicolo la barra in acciaio non dovrà più essere montata. ((Vedi figura 1.)
2. Montare i pannelli laterali A e B sul telaio.
3. Montare la traversa fra i pannelli laterali.
4. Montare l'asta della sfera, completa di piastra di contatto.
5. Serrare tutti i dadi e bulloni alle coppie di serraggio indicate in tabella.
6. Montare quanto rimosso.

Per lo smontaggio ed il montaggio dei componenti del veicolo consultare il manuale tecnico dell'officina.

Consultare il disegno per il montaggio ed i dispositivi di fissaggio.

### N.B.:

- \* Per eventuali necessari adattamenti "del veicolo" si consiglia di consultare il fornitore.
- \* Rimuovere lo strato di materiale isolante dai punti d'attacco.
- \* Per il peso complessivo trainabile della Vostra vettura, consultate il Vostro rivenditore autorizzato.
- \* **Praticando i fori, prestare attenzione a non danneggiare i cavi elettrici, i cavi del freno e i condotti del carburante.**
- \* Rimuovere, se presenti, i coperchietti in plastica dai dadi di saldatura per punto.

© 574970/12-05-2014/7

- \* Questa istruzione di montaggio deve essere allegata ai documenti del veicolo dopo l'installazione del gancio.
- \* Thule non può essere ritenuta responsabile per eventuali danni direttamente o indirettamente dovuti ad un errato montaggio, intendendo con ciò anche l'uso di attrezzi non idonei e l'uso di metodi e mezzi di montaggio diversi da quelli prescritti, nonché all'errata interpretazione delle seguenti istruzioni di montaggio.

- Utrzymywać kulę w czystości, oraz pamiętać o regularnym jej smarowaniu.
- Hak holowniczy zarejestrować w stacji diagnostycznej.

Zastosowanie się do powyższych wskazań gwarantuje Państwu bezpieczeństwo, niezawodność i sprawność naszego wyrobu przez cały okres jego użytkowania.

- \* Firma Thule nie ponosi odpowiedzialności za straty poniesione pośrednio lub bezpośrednio na skutek niewłaściwego montażu, w tym użycia niewłaściwych narzędzi i sposobów montażu niezgodnych z instrukcją, oraz niezastosowanie się do treści instrukcji.

## PL INSTRUKCJA MONTAŻU:

Przed rozpoczęciem montażu należy sprawdzić tabliczkę znamionową, żeby ustalić, który z szablonów znajdujących się w instrukcji montażowej należy wykorzystać.

1. Zdemonstować zespół tylnych świateł. Zdemonstować z pojazdu zderzak wraz ze stalową belką zderzakową, belka zderzakowa nie będzie ponownie używana. ((Patrz rysunek) 1.)
2. Zamontować płyty boczne na podwoziu.
3. Zamontować odcinek poprzecznicy pomiędzy płytami bocznymi.
4. Zamontować drąg kuli wraz z płytą z gniazdem wtykowym.
5. Dokręcić wszystkie śruby i nakrętki zgodnie z tabelą.
6. Zamontować to co zostało usunięte.

Co do montażu i montowania części pojazdu zapoznać się z podręcznikiem warsztatowym.

Co do montażu i środków montażowych zapoznać się ze schematem.

### Wskazówki:

- Po przejechaniu 1000 km dokręcić wszystkie elementy skręcane.
- **Podczas ewentualnych odwierćnięć upewnić się czy w pobliżu nie znajdują się przewody instalacji elektrycznej, przewody hydrauliczne lub przewody paliwowe.**
- Wszystkie ubytki powłoki lakierniczej zabezpieczyć przed korozją.
- Należy wyjąć ewentualne plastikowe zaślepki w punktach przyspawanych nakrętek.
- Stosować nakrętki oraz śruby gatunkowe dostarczone w komplecie.

## SF ASENNUSOHJEET:

Ennen asennusta, selvitä tyypikilvestä, mikä asennusohjeen piirros koskee kyseistä autoa

1. Irrota takavaloyksiköt. Irrota ajoneuvosta puskuri sekä teräksinen iskunvaimenninpalkki, iskunvaimenninpalkkia ei enää käytetä. ((Ks. kuva 1).
2. Kiinnitä sivulevyt A ja B alustaan.
3. Kiinnitä palkkiosa sivulevyjen väliin.
4. Kiinnitä kuulavetolaite (hitch) sekä pistorasialevy.
5. Kiristä kaikki pultit ja mutterit taulukon mukaisesti.
6. Kiinnitä irrotetut osat.

Ajoneuvon osien purkamis- ja asennusohjeet, ks. työpaikalla käytetty käsi- kirja.

Asennus- ja kiinnitysohjeet, ks. piirros.

### TÄRKEÄÄ:

- \* "Ajoneuvoa" koskevasta mahdollisesta tarpeellisesta sovellutuksesta/sovellutuksista on kysyttävä neuvoa jälleenmyyjältä.
- \* Mikäli kiinnityskohdissa on bitumi- tai tärinänestokerros, se on poistettava.
- \* Auton vetämää sallittua enimmäiskuormitusta on tiedusteltava jälleen-

© 574970/12-05-2014/8